

WIN  CARE

MANGAR

AIRFLO DUO COMPRESSOR

USER INSTRUCTIONS



ENGLISH

DEUTSCH

FRANCAIS

Contents

Intended Use	Pg 2
Warnings	Pg 2
Battery Status Indicator	Pg 3
Battery Charging	Pg 4
Mains Power Adaptor (<i>optional</i>)	Pg 5
Operation	Pg 5
Cleaning & Storage	Pg 6
Maintenance	Pg 6
Trouble shooting guide	Pg 7
Specifications	Pg 7
Symbols used on Airflo Duo and Charger	Pg 8
Symbols used on packaging	Pg 9
Warranty	Pg 9
Declaration of Conformity	Pg 26

Intended Use

The Mangar Airflo Duo is a low pressure air compressor, which has been designed to inflate the Mangar 'Rhino' and 'Swift' pneumatic lifting equipment.

Applied Parts (Accessories) for the Airflo Duo:

- Mangar Rhino (Supine Lifting Cushion)
- Mangar Swift (Supine Transfer Slide)

The Rhino and Swift require two or more people to operate. The Airflo Duo must only be used by professionals trained in its use.

The Mangar Rhino Lifting Cushion is designed to lift a person in the supine position from the floor. When inflated, the Rhino lifts the patient to the height of a bed or stretcher.

The Mangar Swift Transfer Slide enables healthcare workers to transfer and reposition patients in the supine position with minimal moving and handling force needed.

Further guidance on operation can be found in the individual accessory User Instructions.

The Airflo Duo compressor and applied parts are intended for continual re-use as required and no special actions or operations are needed to achieve this.



WARNINGS

- Be sure that you have read and understood these instructions and those provided with any other WinnCare product, before operating the equipment.
- To avoid the risk of electric shock, NEVER recharge the battery in the bathroom, outdoors or in a damp environment.
- To avoid the risk of electric shock, do not use the optional mains power adaptor in the bathroom, outdoors or in a damp environment.
- Avoid the use of the Airflo Duo in wet conditions.
- Always disconnect from the battery charger before cleaning.
- Use only the supplied battery charger.
- Ensure that when in use, the Airflo Duo and its connected hose are laid out in such a way as to avoid any risk of tripping or strangulation.
- Ensure that children and pets do not interfere with the safe operation of the Airflo Duo and inflatable product.
- Keep the Airflo Duo and inflatable product away from sources of heat.
- Disconnect the Airflo Duo compressor from the inflatable product before transporting so as to avoid accidental inflation.
- The Airflo Duo should only be used for its stated purpose and should not be modified in any way.
- The optional mains power adaptor (The Mean Well Enterprises AC/DC Switching Adaptor Model GST160A24-R7B) is specific to the Airflo Duo and is the only approved unit to be used for this purpose.
- **WARNING:** This product and associated packaging does not contain any materials known to cause an allergic reaction. **Please contact customerservices@winnCare.uk if you have specific concerns.**

Standard Product Contents

1 x Airflo Duo compressor (A) fitted with a 25.2v - 6200mAh Li-Ion battery pack.

1 x Battery charger (with mains adaptors) (B).

1 x User Instructions.

1 x Mains Power Adaptor. (C)



Power Button



When the 'Power' button is pressed, the compressor will turn on once connected will begin inflating the inflatable product. The battery state indicator will show the battery capacity at the start of operation.

Battery State Indicator



When the Battery State Indicator button is pressed, the lights indicate how much charge remains in the battery.



RED
Recharge
or connect mains
power



1 GREEN
OK to Use



2 GREEN
OK to Use



3 GREEN
OK to Use



4 GREEN
OK to Use

WARNING: When the red indicator light appears, either continue to use with the mains power adaptor connected, or place on charge. Running the Airflo Duo on RED until the battery is exhausted will damage the battery and risk being unable to complete a full lift or transfer.

When the compressor is running, the battery status indicator lights will only indicate the state of battery charge as it was at the start of the lift.

IMPORTANT: To maximize the lifting performance of the battery, fully recharge the battery after use.

Battery Charging - fig. ①

Fully charge the battery before first use.

- Check the battery charger casing and lead for signs of damage and if damaged DO NOT USE.
- Fit the appropriate mains plug adaptor to the battery charger (A).
- Plug the battery charger into a mains power socket and connect the charger output lead to the Airflo Duo charging socket (B).

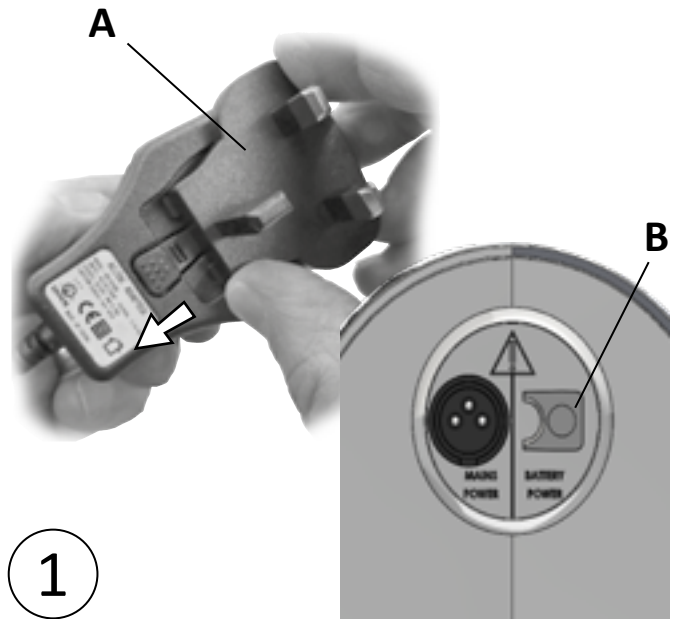

①

NOTE: On first charge or when fitting a new battery it should be fully charged before use. On subsequent charges the Airflo Duo measures the battery capacity and charges as required. As the battery charges, the indicator lights will incrementally increase to display battery capacity.

When the battery is fully charged:

- The compressor will move into an energy saving mode with the top LED flashing every 6 seconds and the other 3 will be off.

NOTE: The compressor will not run whilst the charger is connected.

To ensure optimum performance, it is recommended that the Airflo Duo is left continuously on charge when not in use. The batteries cannot be overcharged using this charger.

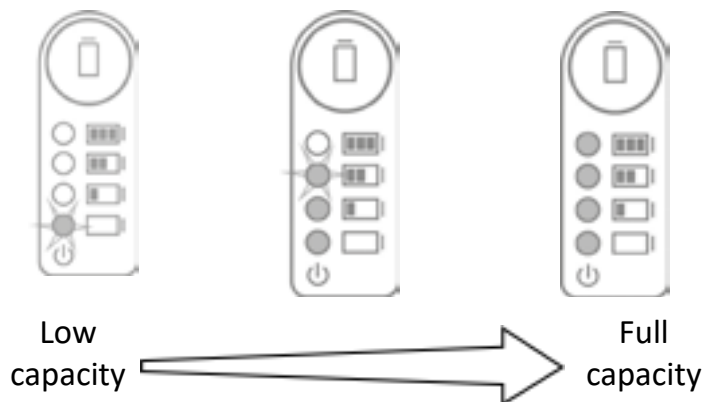

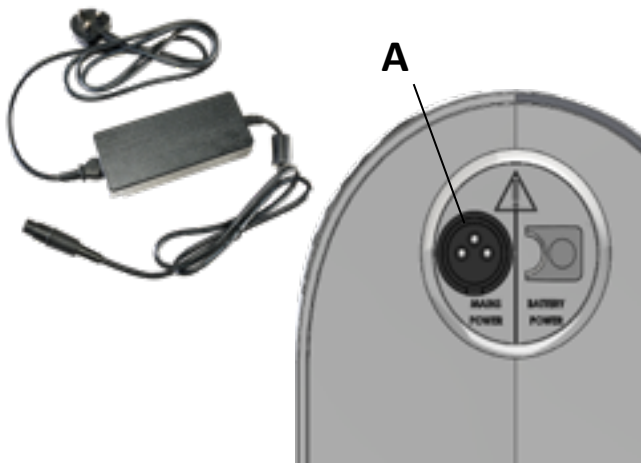

2

Mains Power Adaptor- fig. ②

A mains power adaptor is available to power the Airflo Duo directly from a mains power socket. The adaptor is specific to the Airflo Duo and is the only approved unit to be used for this purpose. Connect the adaptor between a mains power socket and the adaptor inlet socket on the end of the Airflo Duo (A).

NOTE: This adaptor, has a non-standard output connector and powers the Airflo Duo directly, it will not charge the battery. The only way to charge the battery is to use the charger which was supplied with the Airflo Duo. With the power adaptor connected, the Airflo Duo behaves in the same way as if it was running on the battery, the only functional difference is that the battery indicator will show bottom LED orange whilst the Airflo is running.

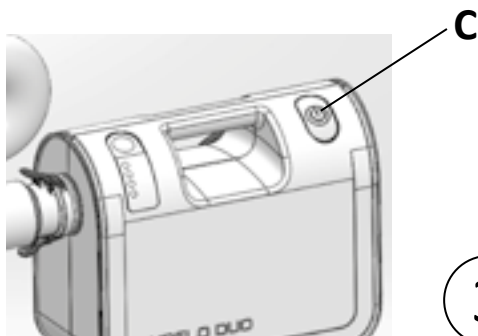
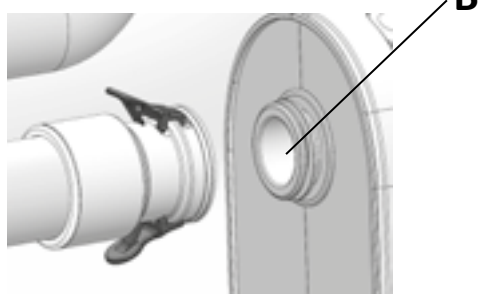

3

Operation - fig. ③

Disconnect the Airflo Duo from the battery charger.

- Connect the hose (A) to the valve on the inflatable product. When using to inflate the Mangar Rhino, ensure you always inflate the sections in order from 1 through to 4. Please refer to the separate Rhino User Instructions for full detail.
- Connect the hose from the inflatable to the Airflo Duo air outlet socket (B). The connector will 'click' into place when firmly pushed onto the socket. Note: Either end of the hose is compatible with the inflatables and the Airflo Duo.
- To switch on, press the 'Power' button (C). The compressor will then begin to inflate the product.
- If using to inflate the Rhino, when full inflation is reached on each tier, all 4 lights will flash.
- Detach the hose from the inflatable before pressing the power button to switch the Airflo Duo off. The indicator lights will go out.

Cleaning

Unless contamination is suspected, periodic cleaning is all that is recommended. The Airflo Duo should be cleaned/disinfected as follows:

- Unplug the Airflo Duo from the battery charger. Clean the external surfaces using a non abrasive damp cloth with warm water. Clinell Universal wipes or similar can be used. Wipe dry thoroughly with a dry towel before reconnecting to the battery charger. Do not allow moisture to enter any part of the compressor.
- Do not use solvent-based products.

Disinfecting/Sterilising

- Disinfection – Pre-clean the Airflo compressor by wiping with a damp cloth and then disinfect by wiping with a 1:10 solution of household liquid bleach and water- 1 part bleach to 10 parts cold water (10,000ppm (1%) Sodium Hypochlorite solution). Do not allow moisture to enter any part of the compressor. Allow to air dry. In usual circumstances this product does not require sterilisation for reuse.

Storage

- When not in use, store in a dry place together with these instructions. WinnCare recommends you ensure the Airflo Duo is fully charged before storing. To maintain the Airflo Duo battery when being stored for long periods, ensure it is fully charged every 3 months.

Maintenance

The Airflo Duo has been designed to be maintenance free and apart from replacing the battery, the Airflo Duo contains no other user serviceable parts.

Battery replacement:

- Battery replacement should be carried out by a professional. Please contact your supplier if you require a battery replacement.

When it becomes apparent that the Airflo Duo is producing fewer than expected lifting cycles or the maximum pressure is no longer being reached, the battery is probably reaching the end of its working life and should be replaced.

If a fault should develop or if you require assistance in setting up using or maintaining the equipment, please contact your supplier.

Disposal

When the Airflo Duo has reached the end of its working life, remove the battery for safe disposal and dispose of the Airflo Duo using your organisation's recycling/disposal system.

Trouble shooting guide

Problem	Remedy
<ul style="list-style-type: none"> Compressor fails to turn on 	<ul style="list-style-type: none"> Ensure that the Airflo Duo has been switched on and is charged or connected to mains power. Ensure the charger is disconnected from the Airflo.
<ul style="list-style-type: none"> No Battery status indicator Lights 	<ul style="list-style-type: none"> Ensure the Airflo Duo is charged.
<ul style="list-style-type: none"> Bottom Battery status indicator solid Red Light 	<ul style="list-style-type: none"> Low Battery Capacity, recharge.
<ul style="list-style-type: none"> Bottom Battery status indicator Flashing Red every 2 seconds 	<ul style="list-style-type: none"> Ensure the correct mains power adaptor is connected.
<ul style="list-style-type: none"> Bottom Battery status indicator flashing Red every ½ second 	<ul style="list-style-type: none"> Battery Voltage low – Re charge. If occurs repeatedly replace the battery.
<ul style="list-style-type: none"> Compressor causes electrical interference with another piece of electrical equipment 	<ul style="list-style-type: none"> Move either the compressor or other item further away from each other until the interference stops.

For further assistance with resolving a problem please contact our Customer Service Department by calling +44(0)1544 267674 or email customerservices@winncare.uk

Specifications

Airflo Duo















Weight: 2.8Kg
 Output pressure: 0.069 Bar (1 psi)
 Batteries: 1 x 25.2v- 6200mAh Li-Ion Airflo Duo Battery Pack
 Battery Life: 500 charging cycles (when used in accordance with battery charging instructions). For optimal performance, WinnCare recommends replacing batteries every 24-36 months dependent on use.

Environmental protection: IP41 (Protection from entry by solid objects with a diameter or thickness greater than 1.0mm & dripping water)



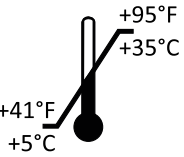



Charger: Model number - SP3009SRM
 Input: AC 100v - 240v, 50-60Hz, 0.35A Max
 Output: DC 30v, 0.45A
 Class II Double insulated equipment.

Mains Power Adaptor:
Meanwell Switching Adaptor - GST160A24-R7B
 Input: AC 100v - 240v, 50-60Hz, 2A
 Output: 24V 6.67A, 160W

Symbols used on Airflo Duo and Charger labels

	Attention consult instructions		Class II Double Insulated equipment
	Type BF equipment (protection against electric shock)		Dangerous voltage
	Alternating current (AC)		Recycle
	Fuse (with rating)		Do not dispose of in household waste
	Direct current (DC)		Date of manufacture
	Max/Min operating environment temperature		Power Button
	For indoor use only. Do Not connect to mains power in a bathroom or outdoors.		
	Battery Status Indicator Button		

Symbols used on packaging

	Keep packaging dry		Do not dispose of in household waste
	Handle with care	93% RH 15% RH	Max/Min humidity when transporting or in storage
	Net & gross weights	700 mBar 1060 mBar	Max/Min pressure when transporting or in storage
5 	Stack no more than five high	+70° C -25° C	Max/Min temperature when transporting or in storage
	Recycle packaging		

Warranty

The warranty is given against defects in material and workmanship and comprises piece, parts and labour. The warranty is not valid in the case of fair wear and tear, wilful damage, common neglect, misuse or unauthorised alteration or repair by unqualified persons.

The following statements do not affect the consumer's statutory rights. This product is sold on the understanding that in the event of any defect of manufacture or material appearing within the warranty period, the defect will be rectified free of charge providing that:

- (a) Reasonable evidence is provided (e.g. purchase invoice, delivery note) that the claim is being made within the warranty period.
- (b) The defect is not attributable to accidental damage (either in transit or otherwise), misuse or unauthorised repair.

Airflo Duo serial number:

Date of purchase:

Invoice/Delivery note number:

WinnCare recommends that your Airflo Duo is inspected annually by either your supplier or other suitably qualified person. If required, WinnCare can provide the above inspection within an annual service contract (UK only). Please contact our Customer Service Department for further details on Freephone 0800 2800 485.

Mangar International, trading as WinnCare, reserves the right to alter product specifications and/or any of the information contained within this document without notice.



WARNUNGEN

Inhalt

Verwendungszweck	S. 10
Warnungen	S. 10
Batteriestatusanzeige	S.11
Batterie aufladen	S. 12
Netzadapter (<i>optional</i>)	S. 13
Bedienung	S. 13
Reinigung und Lagerung	S. 14
Wartung	S. 14
Anleitung zur Fehlersuche	S. 15
Spezifikationen	S. 15
Symbole am Airflo Duo und Ladegerät	S. 16
Auf der Verpackung verwendete Symbole	S. 17
Garantie	S. 17
Konformitätserklärung	S. 26

Verwendungszweck

Der Airflo Duo von Mangar ist ein Niederdruckkompressor, der zum Aufblasen der pneumatischen Hebegeräte „Rhino“ und „Swift“, die unter der Marke Mangar vertrieben werden, entwickelt wurde.

Verwendete Teile (Zubehör) für den Airflo Duo:

Mangar Rhino (Hebekissen für die Rückenlage)

Mangar Swift (Transferschlitten für die Rückenlage)

Für die Bedienung des Rhino und des Swift sind zwei oder mehr Personen erforderlich. Der Airflo Duo darf nur von Fachleuten verwendet werden, die in seiner Anwendung geschult sind.

Das Hebekissen Rhino von Mangar wurde entwickelt, um eine Person in Rückenlage vom Boden zu heben. Wenn es aufgeblasen ist, hebt das Rhino den Patienten auf die Höhe eines Bettes oder einer Trage.

Der Transferschlitten Swift von Manger ermöglicht es Pflegekräften, Patienten im Krankenhaus mit minimaler Bewegung und Kraftaufwand in der Rückenlage zu verlagern und neu zu positionieren.

Weitere Hinweise zur Bedienung finden Sie in der jeweiligen Gebrauchsanweisung des Zubehörs. Der Airflo Duo-Kompressor und die dazugehörigen Teile sind für eine kontinuierliche Wiederverwendung vorgesehen, und es sind keine besonderen Maßnahmen oder Vorgänge erforderlich, um dies zu erreichen.

- Vergewissern Sie sich, dass Sie diese Anweisungen und die Anweisungen, die mit jedem anderen WinnCare-Produkt mitgeliefert wurden, gelesen und verstanden haben, bevor Sie das Gerät in Betrieb nehmen.
- Um das Risiko eines Stromschlags zu vermeiden, laden Sie den Akku NIEMALS im Badezimmer, im Freien oder in einer feuchten Umgebung auf.
- Um das Risiko eines Stromschlags zu vermeiden, verwenden Sie das optionale Netzteil nicht im Badezimmer, im Freien oder in feuchter Umgebung.
- Vermeiden Sie die Verwendung des Airflo Duo in Situationen, in denen Nässe vorkommt.
- Trennen Sie den Akku vor der Reinigung immer vom Ladegerät.
- Verwenden Sie nur das mitgelieferte Batterieladegerät.
- Achten Sie darauf, dass der Airflo Duo und der angeschlossene Schlauch bei der Verwendung so ausgelegt sind, dass keine Stolper- oder Strangulationsgefahr besteht.
- Achten Sie darauf, dass Kinder und Haustiere den sicheren Betrieb des Airflo Duo und des Produkts, das aufgeblasen werden soll, nicht beeinträchtigen.
- Halten Sie den Airflo Duo und das Produkt, das aufgeblasen werden soll, von Wärmequellen fern.
- Trennen Sie den Airflo Duo-Kompressor vom Produkt, das aufgeblasen werden soll, bevor Sie es transportieren, um ein versehentliches Aufblasen zu vermeiden.
- Der Airflo Duo sollte nur für den angegebenen Zweck verwendet und in keiner Weise verändert werden.
- Der optionale Netzadapter (der „Mean Well Enterprises AC/DC-Schaltadapter Modell GST160A24-R7B“) ist speziell für den Airflo Duo und das einzige zugelassene Gerät, das für diesen Zweck verwendet werden darf.
- **WARNUNG:** Dieses Produkt und die dazugehörige Verpackung enthalten keine Materialien, von denen bekannt ist, dass sie eine allergische Reaktion hervorrufen. **Bitte wenden Sie sich an customerservices@winnCare.uk, wenn Sie konkrete Bedenken haben.**

AIRFLO DUO

DEUTSCH

Standard-Produktinhalt

- 1 x Airflo Duo-Kompressor (A) ausgestattet mit einem 25,2 V – 6200 mAh Li-Ion-Akkupack.
- 1 x Batterieladegerät (mit Netzadapter) (B).
- 1 x Bedienungsanleitung.
- 1 x Netzadapter. (C)



Power-Taste



Wenn Sie die „Power“-Taste drücken, schaltet sich der Kompressor ein, sobald er angeschlossen ist, und beginnt, das Produkt, das aufgeblasen werden soll, aufzublasen. Die Batteriezustands-Anzeige zeigt die Batteriekapazität zu Beginn des Betriebs an.

Batteriezustands-Anzeige



Wenn Sie die Taste für die Batteriezustands-Anzeige drücken, zeigen die Lämpchen an, wie viel Ladung noch in der Batterie vorhanden ist.

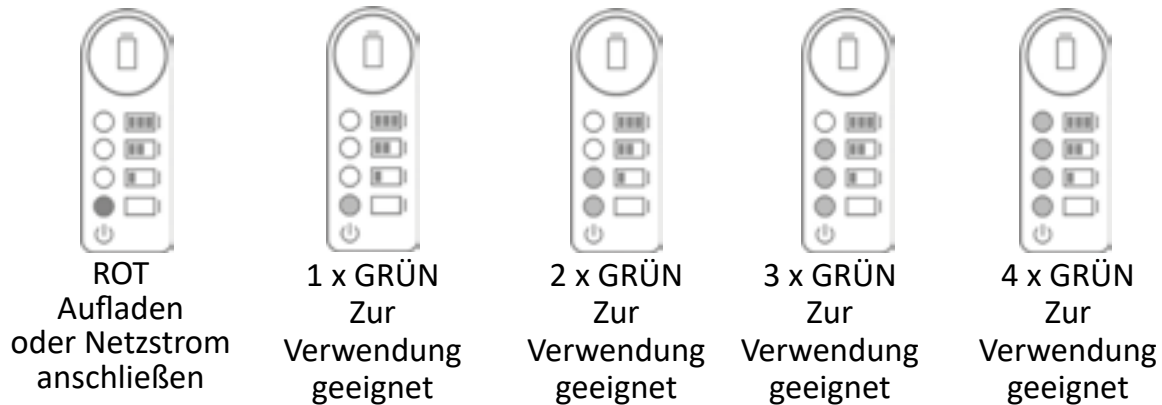

WARNUNG: Wenn das rote Lämpchen erscheint, verwenden Sie das Gerät entweder mit angeschlossenem Netzteil weiter oder laden Sie es auf. Wenn Sie den Airflo Duo auf ROT laufen lassen, bis die Batterie leer ist, wird die Batterie beschädigt und Sie riskieren, dass Sie keinen vollständigen Hebevorgang oder Transfer durchführen können.

Wenn der Kompressor in Betrieb ist, zeigen die Batteriezustands-Anzeigen nur den Zustand der Batterieladung zu Beginn des Hebevorgangs.

WICHTIG: Um die Hebeleistung des Akkus zu maximieren, laden Sie den Akku nach dem Gebrauch vollständig auf.

Batterie aufladen – Abb. ①

Laden Sie den Akku vor dem ersten Gebrauch vollständig auf.

- Überprüfen Sie das Gehäuse und das Kabel des Ladegeräts auf Anzeichen von Beschädigungen und benutzen Sie es NICHT, wenn es beschädigt ist.
- Bringen Sie den passenden Netzsteckeradapter an das Batterieladegerät an (A).
- Stecken Sie das Batterieladegerät in eine Steckdose und verbinden Sie das Ausgangskabel des Ladegeräts mit dem Airflo Duo-Ladeanschluss (B).

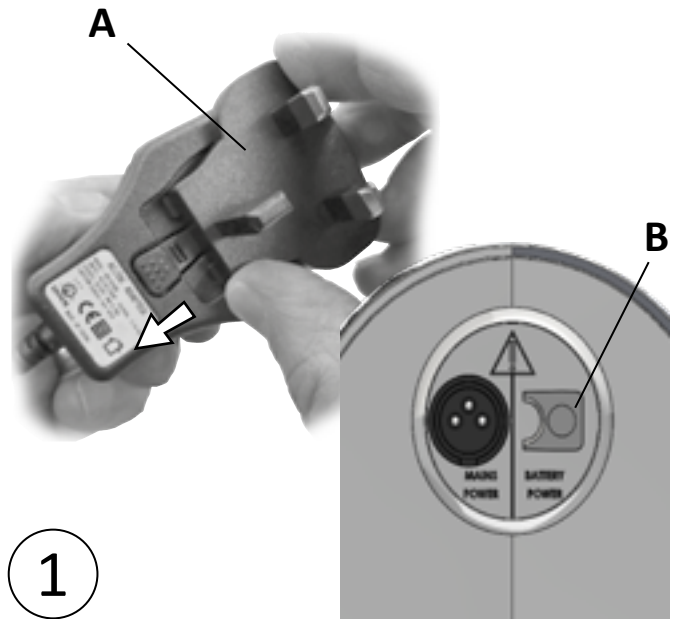

HINWEIS: Bei der ersten Aufladung oder beim Einbau eines neuen Akkus sollte dieser vor der Verwendung einmal vollständig aufgeladen werden. Bei nachfolgenden Ladevorgängen misst der Airflo Duo die Batteriekapazität und lädt nach Bedarf. Während der Akku geladen wird, erhöhen sich die Anzeigeleuchten schrittweise, um die Akkukapazität anzuzeigen.

Wenn der Akku vollständig geladen ist:

- Der Kompressor geht in einen Energiesparmodus über, bei dem die oberste LED alle 6 Sekunden blinkt und die anderen 3 LEDs aus sind.

HINWEIS: Der Kompressor läuft nicht, während das Ladegerät angeschlossen ist.

Um eine optimale Leistung zu gewährleisten, wird empfohlen, den Airflo Duo kontinuierlich aufzuladen, wenn er nicht benutzt wird. Die Batterien können mit diesem Ladegerät nicht überladen werden.

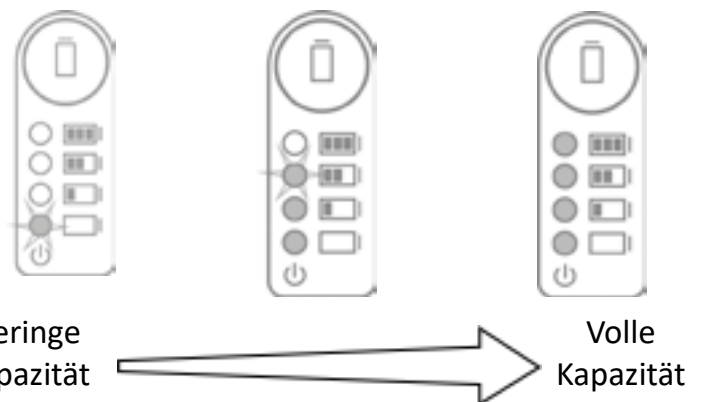

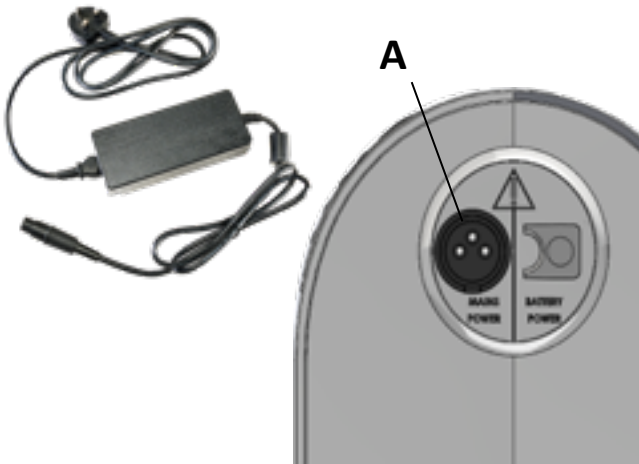

Netzadapter- Abb. ②

Für den Airflo Duo ist ein Netzadapter erhältlich, mit dem Sie ihn direkt über eine Steckdose mit Strom versorgen können. Der Adapter ist speziell für den Airflo Duo und ist das einzige zugelassene Gerät, das für diesen Zweck verwendet werden kann. Verbinden Sie den Adapter mit einer Netzsteckdose und dem Adaptereingang am Ende des Airflo Duo (A).

HINWEIS: Dieser Adapter hat einen Ausgangsstecker, der nirgendwo anders verwendet werden kann, und versorgt den Airflo Duo direkt mit Strom, er lädt den Akku nicht auf. Die einzige Möglichkeit, den Akku aufzuladen, ist die Verwendung des Ladegeräts, das mit dem Airflo Duo geliefert wurde. Wenn das Netzteil angeschlossen ist, verhält sich der Airflo Duo genauso, als würde er mit der Batterie betrieben. Der einzige funktionelle Unterschied besteht darin, dass die Batterieanzeige unten orange leuchtet, während der Airflo läuft.

②

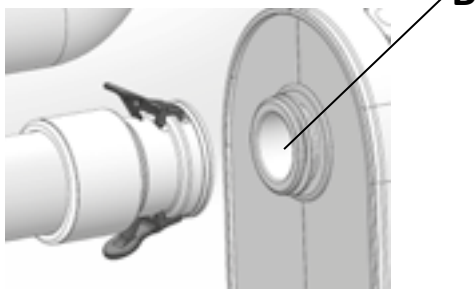
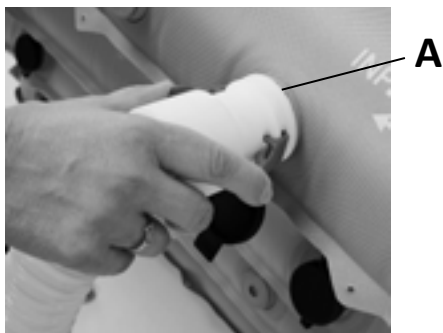

Betrieb - Abb. ③

Trennen Sie den Airflo Duo vom Akku-Ladegerät.

- Schließen Sie den Schlauch (A) an das Ventil des Produkts an, das aufgeblasen werden soll. Wenn Sie das Rhino von Mangar aufblasen, achten Sie darauf, dass Sie die Teile immer in der Reihenfolge von 1 bis 4 aufblasen. Alle Einzelheiten entnehmen Sie bitte der separaten Bedienungsanleitung für das Rhino.
- Verbinden Sie den Schlauch des Produkts, das aufgeblasen werden soll, mit dem Airflo Duo-Luftauslassanschluss (B). Der Stecker „klickt“ sich ein, wenn er fest auf die Buchse gedrückt wird. Hinweis: Beide Enden des Schlauchs sind mit den Produkten, die aufgeblasen werden sollen, und dem Airflo Duo kompatibel.
- Zum Einschalten drücken Sie die Taste „Power“ (C). Der Kompressor beginnt dann, das Produkt aufzublasen.
- Wenn Sie das Rhino aufblasen, blinken alle 4 Lichter, sobald die volle Füllung auf jeder Ebene erreicht ist.
- Ziehen Sie den Schlauch vom Produkt, das aufgeblasen werden soll, ab, bevor Sie den Airflo Duo mit der Power-Taste ausschalten. Die Kontrollleuchten erlöschen dann.

③

Reinigung

Sofern kein Verdacht auf Verunreinigung besteht, ist eine regelmäßige Reinigung das einzige, was empfohlen wird. Der Airflo Duo sollte wie folgt gereinigt/desinfiziert werden:

- Trennen Sie den Airflo Duo vom Akku-Ladegerät. Reinigen Sie die Außenflächen mit einem nicht scheuernden, feuchten Tuch und warmem Wasser. Sie können Universal-Tücher von Clinell oder ähnliche Tücher verwenden. Wischen Sie das Produkt gründlich mit einem trockenen Handtuch ab, bevor Sie es wieder an das Ladegerät anschließen. Achten Sie darauf, dass keine Feuchtigkeit in das Innere des Kompressors gelangt.
- Verwenden Sie keine Produkte auf Lösungsmittelbasis.

Desinfizieren/Sterilisieren

- Desinfizieren – Reinigen Sie den Airflo-Kompressor vor, indem Sie ihn mit einem feuchten Tuch abwischen, und desinfizieren Sie ihn anschließend, indem Sie ihn mit einer 1:10-Lösung aus flüssigem Haushaltsbleichmittel und Wasser abwischen – mischen Sie dabei 1 Teil Bleichmittel mit 10 Teilen kaltem Wasser (10.000 ppm (1 %) Natriumhypochloritlösung). Achten Sie darauf, dass keine Feuchtigkeit in das Innere des Kompressors gelangt. Lassen Sie den Kompressor an der Luft trocknen. Unter normalen Umständen muss dieses Produkt zur Wiederverwendung nicht sterilisiert werden.

Lagerung

- Wenn Sie es nicht benutzen, bewahren Sie das Produkt zusammen mit dieser Anleitung an einem trockenen Ort auf. WinnCare empfiehlt, dass Sie sicherstellen, dass der Airflo Duo vor der Lagerung vollständig aufgeladen ist. Um den Airflo Duo-Akku bei längerer Lagerung zu erhalten, sollten Sie ihn alle 3 Monate vollständig aufladen.

Wartung

Der Airflo Duo wurde so konzipiert, dass er wartungsfrei ist und außer der Batterie, die ausgetauscht werden kann, enthält der Airflo Duo keine weiteren vom Benutzer zu wartenden Teile.

Batteriewechsel:

- Der Batteriewechsel sollte von einem Fachmann durchgeführt werden. Wenden Sie sich bitte an Ihren Händler, wenn Sie eine neue Batterie benötigen.

Wenn Sie feststellen, dass der Airflo Duo weniger als die erwarteten Hebezyklen erzeugt oder der maximale Druck nicht mehr erreicht wird, erreicht die Batterie wahrscheinlich das Ende ihrer Lebensdauer und sollte ersetzt werden.

Sollte ein Fehler auftreten oder sollten Sie Hilfe bei der Einrichtung, Verwendung oder Wartung des Geräts benötigen, wenden Sie sich bitte an Ihren Lieferanten.

Entsorgung

Wenn der Airflo Duo das Ende seiner Lebensdauer erreicht hat, entfernen Sie die Batterie zur sicheren Entsorgung und entsorgen Sie den Airflo Duo über das Recycling-/Entsorgungssystem Ihres Unternehmens.

Anleitung zur Fehlersuche

Problem	Lösung
<ul style="list-style-type: none"> Der Kompressor lässt sich nicht einschalten 	<ul style="list-style-type: none"> Vergewissern Sie sich, dass der Airflo Duo eingeschaltet und aufgeladen oder an das Stromnetz angeschlossen ist. Vergewissern Sie sich, dass das Ladegerät nicht mit dem Airflo verbunden ist.
<ul style="list-style-type: none"> Keine Batteriestatusanzeige leuchtet 	<ul style="list-style-type: none"> Stellen Sie sicher, dass der Airflo Duo aufgeladen ist.
<ul style="list-style-type: none"> Durchgehend rotes Licht in der unteren Batteriestatusanzeige 	<ul style="list-style-type: none"> Niedrige Batteriekapazität, aufladen.
<ul style="list-style-type: none"> Alle zwei (2) Sekunden blinkendes rotes Licht in der unteren Batteriestatusanzeige 	<ul style="list-style-type: none"> Stellen Sie sicher, dass der richtige Netzadapter angeschlossen ist.
<ul style="list-style-type: none"> Alle halben (0,5) Sekunden blinkendes rotes Licht in der unteren Batteriestatusanzeige 	<ul style="list-style-type: none"> Batteriespannung niedrig – erneut laden. Wenn dies wiederholt auftritt, ersetzen Sie die Batterie.
<ul style="list-style-type: none"> Der Kompressor verursacht elektrische Interferenzen mit anderen elektrischen Geräten 	<ul style="list-style-type: none"> Bewegen Sie entweder den Kompressor oder den anderen Gegenstand weiter voneinander weg, bis die Störung aufhört.

Für weitere Unterstützung bei der Lösung eines Problems wenden Sie sich bitte an unsere Kundendienstabteilung unter der Telefonnummer +44(0)1544 267674 oder per E-Mail an customerservices@winncare.uk

Spezifikationen

Airflo Duo

Gewicht: 2.8 kg
 Ausgangsdruck: 0,069 Bar (1 psi)
 Akkus: 1 x 25,2 V – 6200 mAh Li-Ion Airflo Duo Akkupack
 Batterielebensdauer: 500 Ladezyklen (bei Verwendung gemäß den Anweisungen zum Laden der Batterie). Für eine optimale Leistung empfiehlt Winncare, die Batterien je nach Gebrauch alle 24–36 Monate auszutauschen.

Schutz vor Umwelteinflüssen: IP41 (Schutz vor dem Eindringen von festen Gegenständen mit einem Durchmesser oder einer Dicke von mehr als 1,0 mm und Tropfwasser)

Ladegerät: Modellnummer – SP3009SRM

Eingang: AC 100 V – 240 V,
 50–60 Hz, 0,35 A max.
 Ausgang: DC 30 V, 0,45 A
 Klasse II, doppelt isolierte Geräte.

Netzadapter:

Meanwell Schaltadapter – GST160A24-R7B
 Eingang: AC 100 V – 240 V,
 50–60 Hz, 2 A
 Ausgang: 24 V 6,67 A, 160 W

Symbole am Airflo Duo und Ladegerät – Etiketten



Achtung, Anweisungen beachten



Gerät vom Typ BF (Schutz gegen elektrischen Schlag)



Wechselstrom (AC)



Sicherung (mit Nennwert)



Gleichstrom (DC)

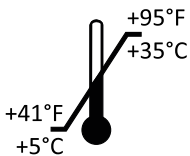

Max./Min.
Betriebsumgebungstemperatur



Nur zur Verwendung in Innenräumen.
Nicht in einem Badezimmer oder im Freien an das Stromnetz anschließen.



Batteriestatusanzeige-Taste



Klasse II, doppelt isolierte Geräte



Gefährliche Spannung



Recyceln



Nicht über den Hausmüll entsorgen







Datum der Herstellung



Power-Taste

Auf der Verpackung verwendete Symbole

	Verpackung trocken halten		Nicht über den Hausmüll entsorgen
	Vorsichtig behandeln	93% RH 15% RH	Max./Min. Luftfeuchtigkeit beim Transport oder bei der Lagerung
	Netto- und Bruttogewichte	700 mBar 1060 mBar	Max./Min. Druck beim Transport oder bei der Lagerung
5 	Nicht mehr als fünf Stück hoch stapeln	+70° C -25° C	Max./Min. Temperatur beim Transport oder bei der Lagerung
	Verpackung recyceln		

Garantie

Die Garantie wird für Material- und Verarbeitungsfehler gewährt und umfasst Stück, Teile und Arbeit. Die Garantie gilt nicht bei normalem Verschleiß, mutwilliger Beschädigung, genereller Vernachlässigung, Missbrauch oder unbefugten Änderungen oder Reparaturen durch nicht qualifizierte Personen.

Die folgenden Aussagen beeinträchtigen nicht die gesetzlichen Rechte des Verbrauchers. Dieses Produkt wird unter der Grundlage verkauft, dass im Falle eines Herstellungs- oder Materialfehlers, der innerhalb der Garantiezeit auftritt, der Fehler kostenlos behoben wird, vorausgesetzt, dass:

- (a) ein angemessener Nachweis erbracht wird (z. B. Kaufrechnung, Lieferschein), demgemäß die Reklamation innerhalb der Garantiezeit erfolgt.
- (b) der Mangel nicht auf eine zufällige Beschädigung (während des Transports oder anderweitig), Missbrauch oder eine nicht autorisierte Reparatur zurückzuführen ist.

Airflo Duo-Seriennummer:.....

Kaufdatum:.....

Rechnungs-/Lieferscheinnummer:

Winncare empfiehlt, dass Ihr Airflo Duo jährlich entweder von Ihrem Lieferanten oder einer anderen entsprechend qualifizierten Person überprüft wird.

Contenus

Utilisation Prévue	Pg 18
Avertissements	Pg 18
Témoin d'état de la batterie	Pg 19
Charge de la Batterie	Pg 20
Adaptateur d'Alimentation sur Secteur (<i>en option</i>)	Pg 21
Fonctionnement	Pg 21
Nettoyage & Stockage	Pg 22
Entretien	Pg 22
Guide de dépannage	Pg 23
Caractéristiques Techniques	Pg 23
Symboles utilisés sur l'Airflo Duo et le Chargeur	Pg 24
Symboles utilisés sur l'emballage	Pg 25
Garantie	Pg 25
Déclaration de Conformité	Pg 26

Utilisation Prévue

Le Mangar Airflo Duo est un compresseur d'air basse pression conçu pour gonfler les équipements de levage de la gamme Mangar 'Rhino' et 'Swift'.

Pièces détachées (Accessoires) pour l'Airflo Duo :

Mangar Rhino (Coussin de levage en position couchée)

Mangar Swift (Alaise de transfert en position couchée)

Le Rhino et le Swift doivent être manipulés par deux personnes ou plus. L'Airflo Duo ne doit être utilisé que par des professionnels formés à son utilisation.

Le Coussin de Levage Mangar Rhino est conçu pour soulever du sol une personne en position couchée. Une fois gonflé, le Rhino soulève le patient à la hauteur d'un lit ou d'un brancard.

L'Alaise de Transfert Mangar Swift permet au personnel soignant de transférer et de repositionner les patients en position couchée avec une force de déplacement et de manipulation minimale.

Vous trouverez de plus amples informations sur leurs fonctionnements dans le Mode d'Emploi de chaque accessoire.

Le compresseur Airflo Duo et les pièces détachées sont destinés à être réutilisés en permanence, selon les besoins, et aucune action ou manipulation particulière n'est nécessaire à cet effet.



AVERTISSEMENTS

- Assurez-vous d'avoir lu et compris ces instructions et celles fournies avec tout autre produit WinnCare, avant d'utiliser le matériel.
- Pour éviter tout risque d'électrocution, ne rechargez JAMAIS la batterie dans la salle de bain, à l'extérieur ou dans un environnement humide.
- Pour éviter tout risque d'électrocution, n'utilisez pas l'adaptateur secteur optionnel dans la salle de bain, à l'extérieur ou dans un environnement humide.
- Évitez d'utiliser l'Airflo Duo dans des conditions humides.
- Débranchez toujours le chargeur de batterie avant de le nettoyer.
- Utilisez uniquement le chargeur de batterie fourni.
- Veillez à ce que, lors de son utilisation, l'Airflo Duo et le flexible qui y est raccordé soient disposés de manière à éviter tout risque de trébuchement ou d'étranglement.
- Assurez-vous que les enfants et les animaux domestiques n'interfèrent pas avec le bon fonctionnement de l'Airflo Duo et du produit gonflable.
- Maintenez l'Airflo Duo et le produit gonflable à l'écart des sources de chaleur.
- Débranchez le compresseur Airflo Duo du produit gonflable avant le transport afin d'éviter un gonflage accidentel du coussin.
- L'Airflo Duo ne doit être utilisé uniquement pour l'usage auquel il est destiné et ne doit pas être modifié de quelque façon que ce soit.
- L'adaptateur secteur optionnel (The Mean Well Enterprises AC/DC Switching Adaptor Model GST160A24-R7B) est spécifique à l'Airflo Duo et est le seul appareil agréé à être utilisé à cet effet.
- **AVERTISSEMENT** : Ce produit et son emballage ne contiennent aucune matière connue pour engendrer une réaction allergique. **Veillez contacter customerservices@winnCare.uk si vous avez des questions spécifiques.**

Contenu Standard du Produit

1 x Airflo Duo compresseur (A) équipée d'une batterie Li-Ion 25,2v - 6200mAh.

1 x Chargeur de batterie (avec adaptateurs secteur) (B).

1 x Mode d'Emploi.

1 x Adaptateur Secteur. (C)



Boutton Marche/Arrêt



Lorsque vous appuyez sur le bouton 'Marche/Arrêt', le compresseur s'allume une fois raccordé et commence à gonfler le produit gonflable. L'indicateur d'état de la batterie indique la capacité de la batterie au début du fonctionnement.

Indicateur de Charge de la Batterie



Lorsque vous appuyez sur le bouton de l'indicateur de charge de la batterie, les voyants indiquent le niveau de charge restant dans la batterie.



ROUGE

Recharger
ou brancher
l'alimentation secteur



1 VERT

Prêt à être
utilisé



2 VERT

Prêt à être
utilisé



3 VERT

Prêt à être
utilisé



4 VERT

Prêt à être
utilisé

AVERTISSEMENT : Lorsque le témoin lumineux rouge apparaît, continuez à utiliser l'appareil en le branchant sur secteur ou chargez-le. Si vous faites fonctionner l'Airflo Duo sur ROUGE jusqu'à ce que la batterie soit épuisée, vous risquez d'endommager la batterie et de ne pas pouvoir effectuer une levée ou un transfert complet.

Lorsque le compresseur fonctionne, les voyants d'état de la batterie indiquent uniquement l'état de charge de la batterie tel qu'il était au début du levage.

IMPORTANT : Pour optimiser les performances de levage de la batterie, rechargez-la complètement après utilisation.

Charge de la Batterie - fig. ①

Chargez complètement la batterie avant son utilisation.

- Vérifiez que le boîtier et le câble du chargeur de batterie ne sont pas endommagés et, s'ils le sont, NE LES UTILISEZ PAS.
- Installez l'adaptateur de prise secteur approprié sur le chargeur de batterie (A).
- Branchez le chargeur de batterie sur une prise secteur et branchez le câble de sortie du chargeur sur la prise de charge de l'Airflo Duo (B).

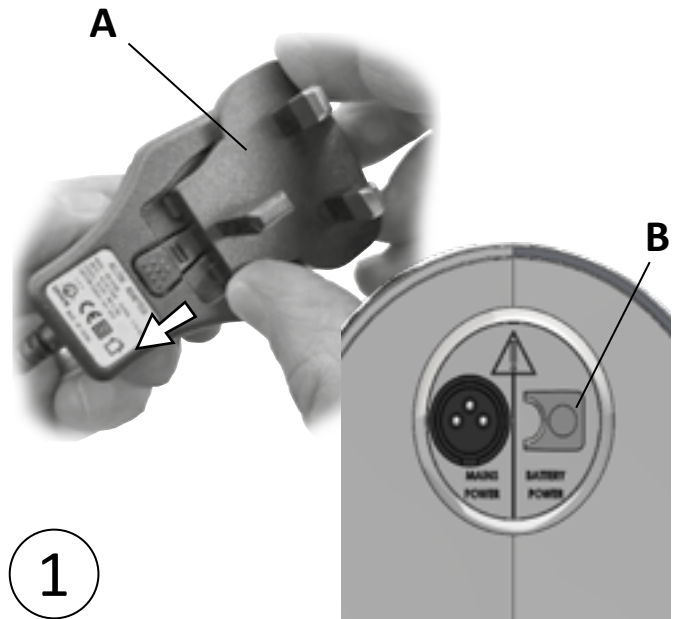

1

A NOTER : Lors de la première charge ou lors de l'installation d'une nouvelle batterie, celle-ci doit être complètement chargée avant d'être utilisée. Lors des charges suivantes, l'Airflo Duo mesure la capacité de la batterie et la charge selon les besoins. Au fur et à mesure que la batterie se charge, les témoins lumineux augmentent progressivement pour afficher la capacité de la batterie.

Lorsque la batterie est complètement chargée:

- Le compresseur passe en mode économie d'énergie, le voyant supérieur clignote toutes les 6 secondes et les 3 autres sont éteints.

A NOTER : Le compresseur ne fonctionne pas lorsque le chargeur est branché.

Pour garantir des performances optimales, il est recommandé de laisser l'Airflo Duo en charge en permanence lorsqu'il n'est pas utilisé. Les batteries ne peuvent pas être surchargées avec ce chargeur.

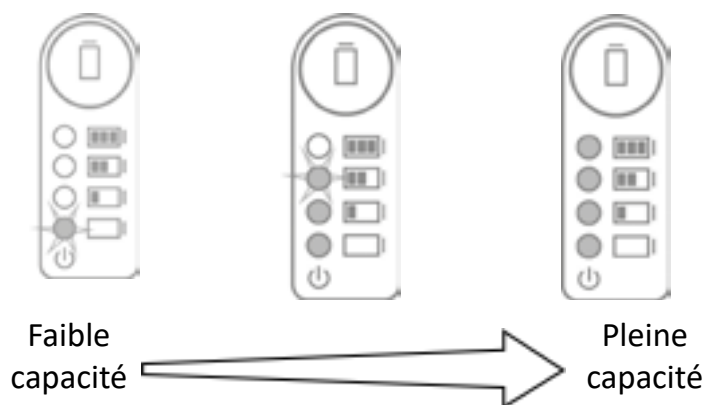

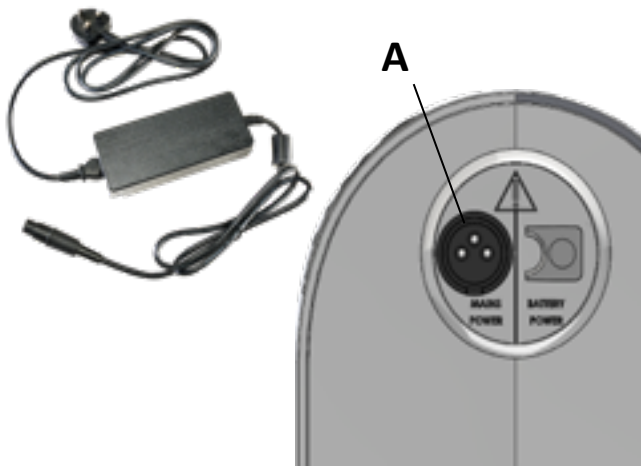

2

Adaptateur secteur- fig. ②

Un adaptateur secteur est disponible pour alimenter l'Airflo Duo directement à partir d'une prise secteur. L'adaptateur est spécifique à l'Airflo Duo et est le seul appareil agréé à être utilisé à cet effet. Branchez l'adaptateur entre une prise secteur et la prise d'entrée de l'adaptateur à l'extrémité de l'Airflo Duo (A).

A NOTER: Cet adaptateur, doté d'un connecteur de sortie non standard, alimente directement l'Airflo Duo, mais ne charge pas la batterie. La seule façon de charger la batterie est d'utiliser le chargeur qui a été fourni avec l'Airflo Duo. Avec l'adaptateur de courant branché, l'Airflo Duo se comporte de la même manière que s'il fonctionnait sur la batterie, la seule différence fonctionnelle est que l'indicateur de batterie affichera une LED orange en bas pendant que l'Airflo fonctionne.

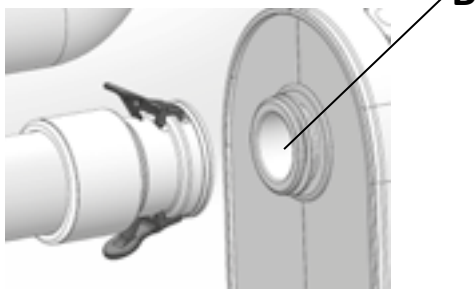
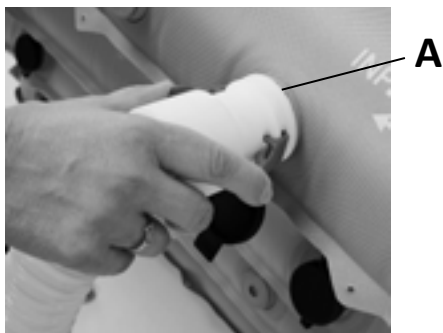

3

Fonctionnement - fig. ③

Débranchez l'Airflo Duo du chargeur de batterie.

- Raccordez le flexible (A) à la valve du produit gonflable. Lorsque vous l'utilisez pour gonfler le Mangar Rhino, veillez à toujours gonfler les sections dans l'ordre de 1 à 4. Veuillez vous reporter au mode d'emploi séparé du Rhino pour plus de détails.
- Raccordez le flexible de la structure gonflable à la prise de sortie d'air de l'Airflo Duo (B). Le connecteur s'enclenche lorsqu'il est fermement poussé sur la prise. A noter : Les deux extrémités du flexible sont compatibles avec les structures gonflables et l'Airflo Duo.
- Pour mettre l'appareil en marche, appuyez sur le bouton 'Marche' (C). Le compresseur commence alors à gonfler le produit.
- Si vous l'utilisez pour gonfler le Rhino, lorsque le gonflage complet est atteint sur chaque niveau, les 4 lumières clignotent.
- Détachez le flexible de la structure gonflable avant d'appuyer sur le bouton marche / arrêt pour éteindre l'Airflo Duo. Les voyants lumineux s'éteignent.

Nettoyage

Sauf en cas de suspicion de contamination, un nettoyage périodique suffit. L'Airflo Duo doit être nettoyé/désinfecté comme suit :

- Débranchez le Airflo Duo du chargeur de batterie. Nettoyez les surfaces externes à l'aide d'un chiffon humide non abrasif et d'eau chaude. Des lingettes Universelles Clinell ou similaires peuvent être utilisées. Essuyez soigneusement avec une serviette sèche avant de le rebrancher au chargeur de batterie. Ne laissez pas l'humidité pénétrer dans une quelconque partie du compresseur.
- N'utilisez pas de produits à base de solvants.

Désinfection/Stérilisation

- Désinfection- Pré-nettoyez le compresseur Airflo en l'essuyant avec un chiffon humide, puis désinfectez-le en l'essuyant avec une solution diluée au 1/10 d'eau de Javel et d'eau- 1 volume d'eau de Javel pour 10 volumes d'eau froide (solution d'hypochlorite de sodium à 10 000 ppm (1 %)). Ne laissez pas l'humidité pénétrer dans une quelconque partie du compresseur. Laissez sécher à l'air libre. Dans des conditions d'utilisation normales, ce produit ne nécessite pas de stérilisation pour être réutilisé.

Stockage

- Lorsqu'il n'est pas utilisé, stockez-le dans un endroit sec avec ces instructions. WinnCare vous recommande de vous assurer que l'Airflo Duo est complètement chargé avant de le ranger. Pour entretenir la batterie Airflo Duo lorsqu'elle est stockée pendant de longues périodes, assurez-vous qu'elle soit complètement chargée tous les 3 mois.

Entretien

L'Airflo Duo a été conçu pour ne pas nécessiter d'entretien et, à part le remplacement de la batterie, il ne contient aucune autre pièce à entretenir par l'utilisateur.

Remplacement de la batterie :

- Le remplacement de la batterie doit être effectué par un professionnel. Veuillez contacter votre fournisseur si vous avez besoin de remplacer la batterie.

Lorsqu'il devient évident que l'Airflo Duo produit moins de cycles de lavage que prévu ou que la pression maximale n'est plus atteinte, la batterie arrive probablement en fin de vie et doit être remplacée.

Si un défaut apparaît ou si vous avez besoin d'aide pour installer, utiliser ou entretenir l'équipement, veuillez contacter votre fournisseur.

Traitements des Déchets

Lorsque l'Airflo Duo a atteint la fin de sa durée de vie, retirez la batterie pour en disposer en toute sécurité et mettez l'Airflo Duo au rebut en utilisant le système de recyclage/élimination de votre organisation.

Guide de Dépannage

Problème	Solution
<ul style="list-style-type: none"> Le compresseur ne se met pas en marche 	<ul style="list-style-type: none"> Assurez-vous que l'Airflo Duo a été mis sous tension et qu'il est chargé ou branché sur secteur. Assurez-vous que le chargeur est débranché de l'Airflo.
<ul style="list-style-type: none"> Aucun indicateur de charge de la batterie ne s'allume 	<ul style="list-style-type: none"> Assurez-vous que l'Airflo Duo est chargé.
<ul style="list-style-type: none"> Voyant inférieur d'état de charge de la batterie est Rouge 	<ul style="list-style-type: none"> La capacité de la batterie est faible, rechargez-la.
<ul style="list-style-type: none"> Voyant inférieur d'état de charge de la batterie est Rouge et clignote toutes les 2 secondes 	<ul style="list-style-type: none"> Assurez-vous que le bon adaptateur secteur est branché.
<ul style="list-style-type: none"> Voyant inférieur d'état de la batterie est Rouge est clignote toutes les ½ secondes 	<ul style="list-style-type: none"> Tension de la batterie faible- Rechargez la. Si cela se produit à plusieurs reprises, remplacer la batterie.
<ul style="list-style-type: none"> Le compresseur provoque des interférences électriques avec un autre appareil électrique 	<ul style="list-style-type: none"> Éloignez le compresseur ou l'autre élément jusqu'à ce que les interférences cessent.

Pour obtenir de l'aide pour résoudre un problème, veuillez contacter notre service clientèle en appelant le +44(0)1544 267674 ou envoyer un email à customerservices@winncare.uk

Caractéristiques Techniques

Airflo Duo

Poids : 2.8Kg
 Pression de sortie : 0.069 Bar (1 psi)
 Batteries : 1 x 25.2v- 6200mAh Li-Ion Airflo Duo Battery Pack
 Durée de vie de la batterie : 500 cycles de charge (en cas d'utilisation conforme aux instructions de charge des batteries). Pour des performances optimales, WinnCare recommande de remplacer les batteries tous les 24 à 36 mois en fonction de l'utilisation.

Protection de l'Environnement : IP41 (protection contre la pénétration d'objets solides d'un diamètre ou d'une épaisseur supérieurs à 1,0 mm et d'une épaisseur supérieure à 1,0 mm).

Chargeur : Numéro de Modèle - SP3009SRM
 Entrée : AC 100v - 240v,
 50-60Hz, 0.35A Max
 Sortie : DC 30v, 0.45A
 Classe II Equipement à double isolation.

Adaptateur Secteur :
Meanwell Switching Adaptor - GST160A24-R7B
 Entrée : AC 100v - 240v,
 50-60Hz, 2A
 Sortie : 24V 6,67A, 160W

Symboles utilisés sur les étiquettes de l'Airflo Duo et du Chargeur



Attention, consultez les instructions



Équipement de type BF
(protection contre les chocs électriques)



Courant alternatif (CA) Fusible
(avec indice)



Fusible (avec calibre)



Courant continu (CC)

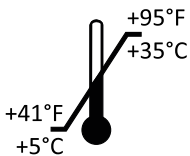

Température maximale et minimale de l'environnement de fonctionnement



Pour une utilisation en intérieur uniquement. Ne pas brancher sur secteur dans une salle de bain ou à l'extérieur.



Bouton indicateur de l'état de la batterie



Classe II Equipement à double isolation.



Tension dangereuse



Recycler



Ne pas jeter dans les ordures ménagères









Date de fabrication



Bouton marche/arrêt

Symboles utilisés sur les emballages

	Conserver l'emballage au sec		Ne pas jeter avec les ordures ménagères
	Manipuler avec soin	93% RH 15% RH	Humidité max/min lors du transport ou du stockage
	Poids net & brut	700 mBar 1060 mBar	Pression max/min lors du transport ou du stockage
	Ne pas empiler plus de 5 unités	+70° C -25° C	Température max/min lors du transport ou du stockage
	Recycler l'emballage		

Garantie

La garantie est donnée contre les défauts de matériaux et de fabrication et comprend les pièces, les éléments et la main-d'œuvre. La garantie n'est pas valable en cas d'usure normale, de dommages intentionnels, de négligence courante, d'utilisation abusive ou de modification ou de réparation non autorisée par des personnes non qualifiées.

Les déclarations suivantes n'affectent pas les droits légaux du consommateur. Ce produit est vendu reposant sur la compréhension qu'en cas de défaut de fabrication ou de matière apparaissant pendant la période de garantie, le défaut sera rectifié gratuitement à condition que :

- Des documents sont fournis (par exemple, facture d'achat, bon de livraison) prouvant que la réclamation est faite pendant la période de garantie.
- Le défaut n'est pas attribuable à des dommages accidentels (soit durant le transport ou autrement), à une mauvaise utilisation ou à une réparation non autorisée.

Airflo Duo numéro de série :

Date d'achat :

Numéro de facture/Bon de livraison :

WinnCare recommande que votre Airflo Duo soit inspecté chaque année par votre fournisseur ou par une autre personne qualifiée.

Mangar International, exerçant sous le nom de WinnCare, se réserve le droit de modifier les caractéristiques techniques du produit et/ou toute information dans ce document sans préavis.

Declaration of Conformity

This is to certify that:

The Airflo Duo Compressor

complies with:

The Low Voltage Directive (LVD) 2014/35/EU

and following standards:

BS EN 60601-1-6:2010 and A1:2015

BS EN 60601-1:2006 and A12:2014

BS EN 60601-1-11:2015

21.09.2022

Place and Date



Simon Claridge, CEO





WIN CARE

WinnCare is a trading name of Mangar International Ltd.

Mangar International Ltd, Presteigne, Powys,
Wales, LD8 2UF

United Kingdom

Tel: +44 (0)1544 267674

Fax: +44 (0)1544 260287

enquiries@winnCare.uk

mangarhealth.com



WINNCARE France
4, Le Pas du Château -
85670 Saint-Paul-Mont-
Penit - France
Tél : +33 (0)2 51 98 55 64
www.winnCare.fr

EC REP